

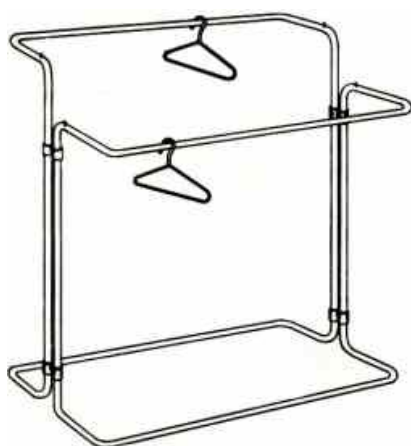

REF. 140 - Expositor para confecções, com bandeja de vidro, barras dupla, aço cromado.



REF. 141 - Expositor para casacos ou camisas, com bandeja de vidro, barra central, aço cromado.



REF. 142 - Expositor para confecções com 2 alturas. Aço cromado.

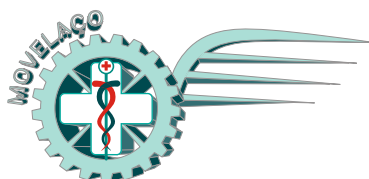

**Hospmóveis Ind. de Móvel Aço Ltda.**  
Rua Itajaí, 1335 - Vorstadt - 89015-200  
Blumenau - SC (47) 3035-1868  
[www.movelaco.com.br](http://www.movelaco.com.br)  
[contato@movelaco.com.br](mailto:contato@movelaco.com.br)

REF. 131 - Expositor para confecções infantis. Aço Cromado.

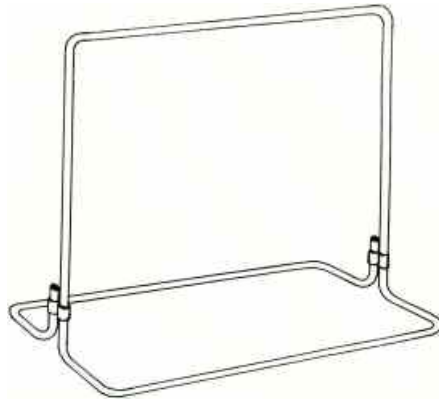

REF. 147 - Expositor variável com alturas diversas. Bases em fórmica. Aço cromado.

Ref. 120 - Balcão de vidro, armação em tubo de aço cromado.

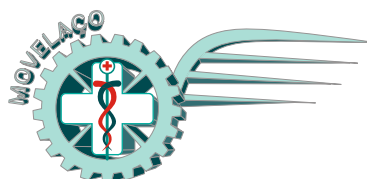

**Hospmóveis Ind. de Móvel Aço Ltda.**  
Rua Itajaí, 1335 - Vorstadt - 89015-200  
Blumenau - SC (47) 3035-1868  
[www.movelaco.com.br](http://www.movelaco.com.br)  
[contato@movelaco.com.br](mailto:contato@movelaco.com.br)

REF. 143 - Expositor oval para confecções, grande capacidade. Aço cromado.

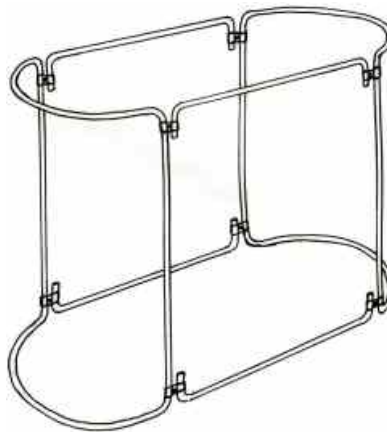

REF. 148 - Expositor com caçapas de acrílico, giratório. Aço cromado.

Ref. 153 - Expositor circular, com altura regulável e giratório. Aço cromado, base preto fosco. Rodízios cromados.

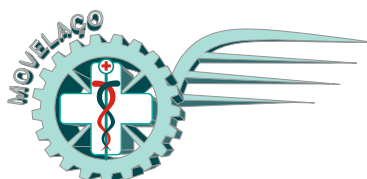

**Hospmóveis Ind. de Móvel Aço Ltda.**  
Rua Itajaí, 1335 - Vorstadt - 89015-200  
Blumenau - SC (47) 3035-1868  
[www.movelaco.com.br](http://www.movelaco.com.br)  
[contato@movelaco.com.br](mailto:contato@movelaco.com.br)

REF. 184 - Expositor para confecções,  
com dupla face e altura regulável.  
Grande versatilidade. Aço cromado.

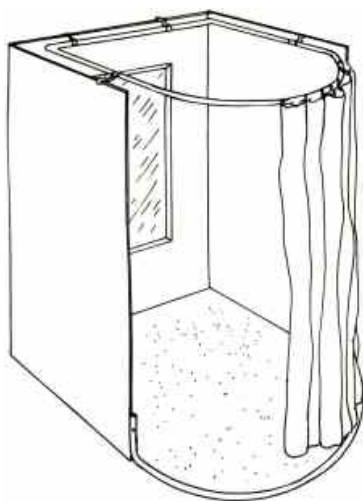

REF. 155 - Cabine de provador em  
fórmica, ferragens em aço cromado, piso  
acarpetaado e espelho.

Ref. 138 - Expositor de bolsas, dupla  
face, grande capacidade. Aço cromado.

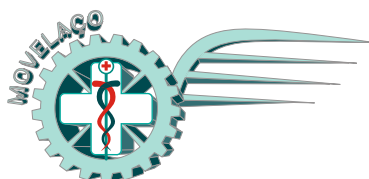
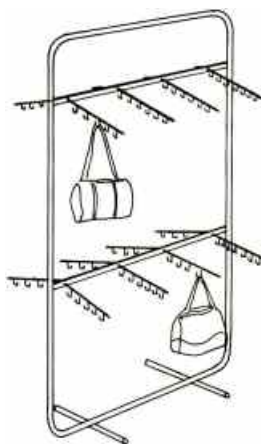

**Hospmóveis Ind. de Móvel Aço Ltda.**  
Rua Itajaí, 1335 - Vorstadt - 89015-200  
Blumenau - SC (47) 3035-1868  
[www.movelaco.com.br](http://www.movelaco.com.br)  
[contato@movelaco.com.br](mailto:contato@movelaco.com.br)

REF. 188 - Expositor para confecções, meio círculo, para colunas. Aço cromado.

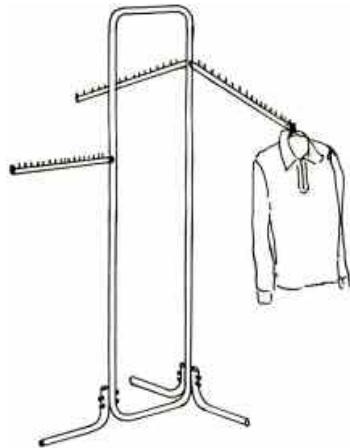
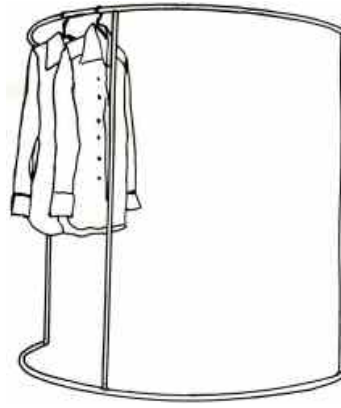

REF. 106 - Expositor para confecções tripla, com braços inclinados e frontal reto. Aço cromado.

Ref. 110 - Expositor convencional, armação pintada. Barra central cromada.

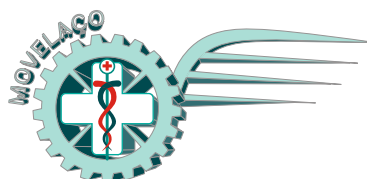

**Hospmóveis Ind. de Móvel Aço Ltda.**  
Rua Itajaí, 1335 - Vorstadt - 89015-200  
Blumenau - SC (47) 3035-1868  
[www.movelaco.com.br](http://www.movelaco.com.br)  
[contato@movelaco.com.br](mailto:contato@movelaco.com.br)

REF. 136 - Expositor de bolsas, com aro circular giratório. Aço cromado.

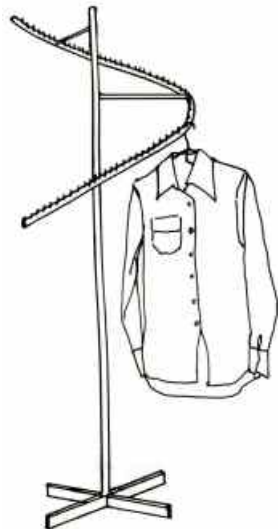

REF. 108 - Expositor para confecções, espiral giratório. Aço cromado.

Ref. 109 - Expositor manequim, para promoção de trajes. Aço cromado.

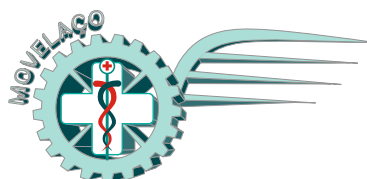
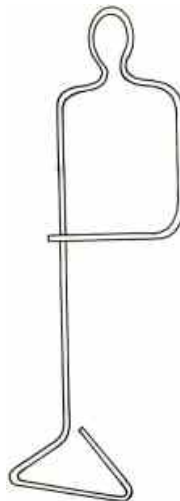

**Hospmóveis Ind. de Móvel Aço Ltda.**  
Rua Itajaí, 1335 - Vorstadt - 89015-200  
Blumenau - SC (47) 3035-1868  
[www.movelaco.com.br](http://www.movelaco.com.br)  
[contato@movelaco.com.br](mailto:contato@movelaco.com.br)

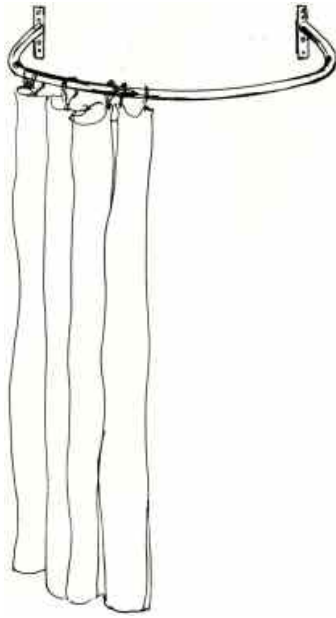

REF. 115 - Suporte para cortina de provador. Fixação na parede. Aço cromado.

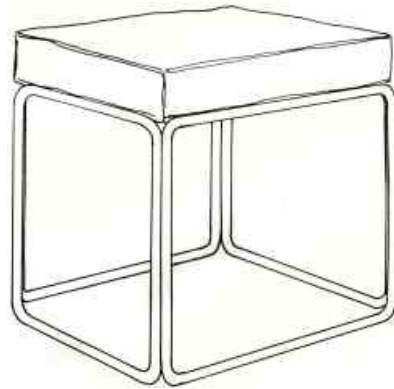

REF. 154 - Banqueta em trefilado de aço cromado. Estofamento em Courvin.



Ref. 122 - Espelho para calçados, inclinação regulável. Armação e quadro de aço cromado.



**Hospmóveis Ind. de Móvel Aço Ltda.**  
Rua Itajaí, 1335 - Vorstadt - 89015-200  
Blumenau - SC (47) 3035-1868  
[www.movelaco.com.br](http://www.movelaco.com.br)  
[contato@movelaco.com.br](mailto:contato@movelaco.com.br)

REF. 111 - Expositor de barras duplo, na parede, altura regulável, aço cromado.

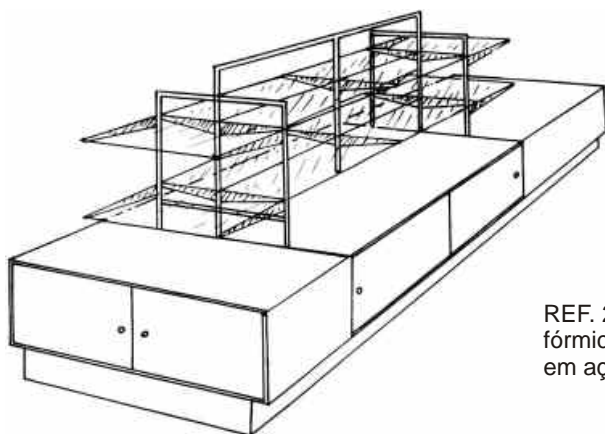
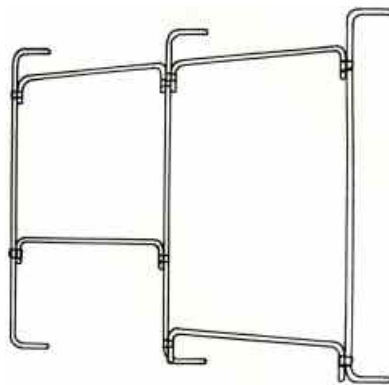

REF. 217 - Gôndola com base de fórmica, com portas de correr. Armação em aço cromado. Prateleiras de vidro.

Ref. 214 - Estante expositora. Tubos de aço pintado com prateleiras de vidro.

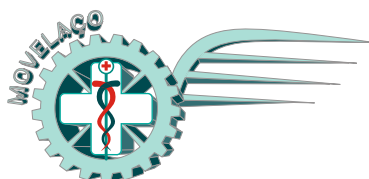

**Hospmóveis Ind. de Móvel Aço Ltda.**  
Rua Itajaí, 1335 - Vorstadt - 89015-200  
Blumenau - SC (47) 3035-1868  
[www.movelaco.com.br](http://www.movelaco.com.br)  
[contato@movelaco.com.br](mailto:contato@movelaco.com.br)

REF. 127 - Expositor para calças, com bandeja de vidro. Cabides móveis. Trefilado e tudo de aço cromado.



REF. 211 - Estante de parede, com suportes atrás e prateleiras de vidro. Aço cromado.

Ref. 128 - Expositor para calças, duplo com bandeja de vidro. Cabides móveis. Trefilado e tudo de aço cromado.

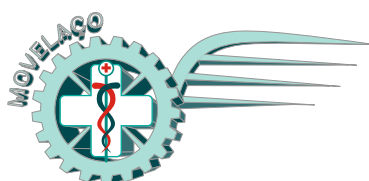
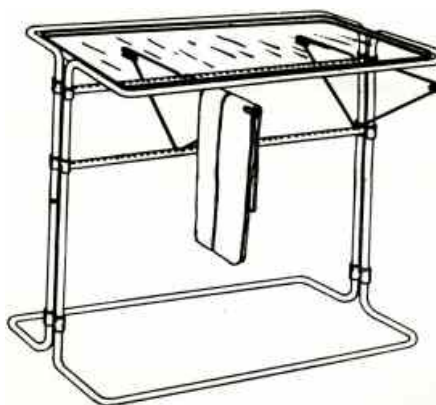

**Hospmóveis Ind. de Móvel Aço Ltda.**  
Rua Itajaí, 1335 - Vorstadt - 89015-200  
Blumenau - SC (47) 3035-1868  
[www.movelaco.com.br](http://www.movelaco.com.br)  
[contato@movelaco.com.br](mailto:contato@movelaco.com.br)

REF. 081 - Cabide reto para calças e saias, com 2 presilhas em aço inox.

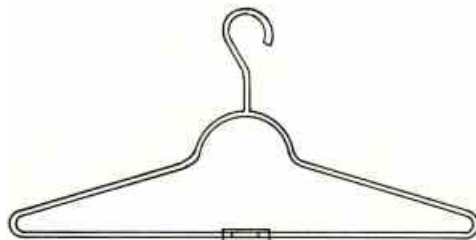
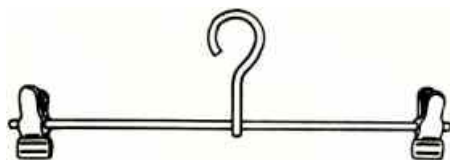

REF. 087 - Cabide especial liso, para confecções.

Ref. 090 - Cabide para confecções, liso H & M.

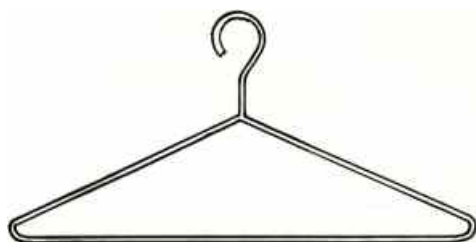

REF. 095 - Cabide para confecções com alcinhas.

REF. 085 - Cabide especial, para conjuntos, com 2 presilhas em aço inox.

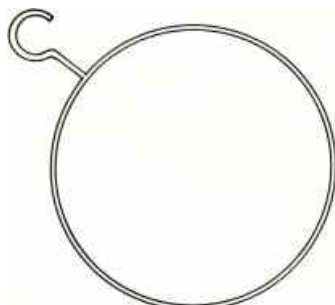
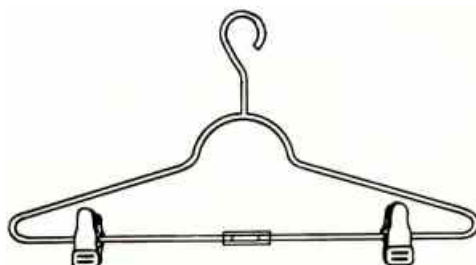

Ref. 097 - Cabide circular para calcinhas.

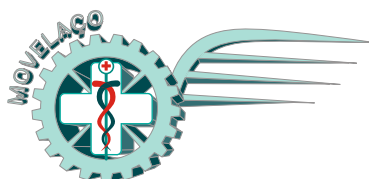

**Hospmóveis Ind. de Móvel Aço Ltda.**  
Rua Itajaí, 1335 - Vorstadt - 89015-200  
Blumenau - SC (47) 3035-1868  
[www.movelaco.com.br](http://www.movelaco.com.br)  
[contato@movelaco.com.br](mailto:contato@movelaco.com.br)

REF. 163 - Expositor para calçados, móvel, aço cromado.

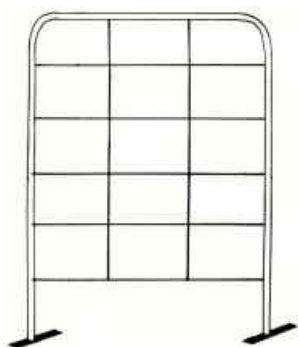
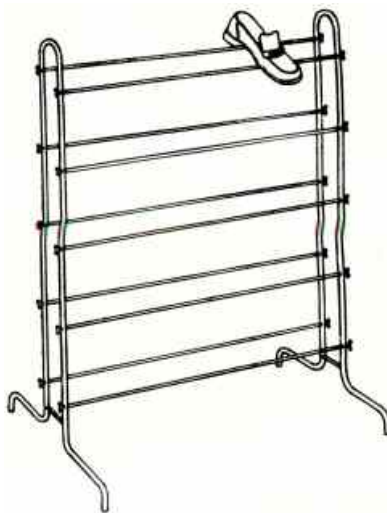

REF. 161 - Quadro expositor para vitrine, trefilado e tudo de aço cromado.

Ref. 166 - Expositor de cesta, para promoções e saldos. Trefilado e tudo de aço cromado.

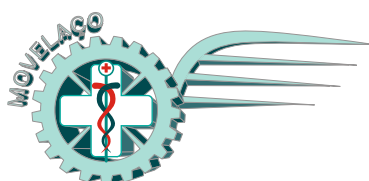

**Hospmóveis Ind. de Móvel Aço Ltda.**  
Rua Itajaí, 1335 - Vorstadt - 89015-200  
Blumenau - SC (47) 3035-1868  
[www.movelaco.com.br](http://www.movelaco.com.br)  
[contato@movelaco.com.br](mailto:contato@movelaco.com.br)